



Notice d'utilisation

Traduction de la notice d'utilisation originale



CE
perfecta
900

Sommaire

Symboles W&H	3 – 5
1. Introduction	6 – 7
2. Déballage	8
3. Description du contenu	9 – 10
4. Consignes de sécurité	11 – 12
5. Description / Montage / Mise en service – Commande au genou	13 – 15
6. Description / Mise en service – Appareil de table	16 – 18
7. Mise en service générale – Remplissage du réservoir de liquide de refroidissement / Réglage du liquide de refroidissement	19 – 20
8. Description pièce à main LA-9 / LA-66 (en option) / Adaptateur de fraise (en option)	21 – 22
9. Utilisation générale – Démarrage de la pièce à main / Fonction purge	23
10. Description élément de commande / Montage du support (en option)	24 – 25
11. Utilisation élément de commande – Sens de rotation à gauche / Modification de la vitesse Remplacement de la pièce à main / Spray liquide de refroidissement / Mode bistable / Mode Tempomat	26 – 30
12. Démontage et remontage pièce à main	31
13. Remplacement de l'instrument rotatif	32 – 33
14. Nettoyage	34
15. Nettoyage / Remplacement de la griffe de serrage	35 – 36
16. Messages d'erreur	37
17. Accessoires W&H	38
18. Assistance	39
19. Caractéristiques techniques	40 – 41
20. Recyclage et élimination	42
Conditions de garantie	43
Certification CE	44
Partenaires agréés Service Technique W&H	45

Symboles W&H

Symboles de la notice d'utilisation



AVERTISSEMENT !
[au cas où des personnes
pourraient être blessées]



ATTENTION !
[au cas où des objets
pourraient être endommagés]



Indications générales, sans danger ni
pour les personnes ni pour les objets.



Assistance W&H

Symboles W&H

Symboles sur le boîtier de commande



Respecter les instructions
contenues dans la
notice d'utilisation
Date de fabrication



Fusible électrique



Data Matrix Code, uniquement
sur certains modèles, pour
l'identification du produit



Ne pas éliminer avec les
déchets ménagers



Commutateur au pied



Moteur



Élément de commande

REF Référence

SN Numéro de série

V Tension électrique
de l'appareil

AC Courant alternatif

VA Consommation électrique
de l'appareil

A Intensité

Hz Fréquence du courant alternatif

Symboles W&H

Symboles sur l'emballage



Haut

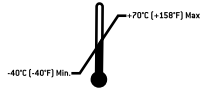

Plage de température autorisée

R_x_{only}

Attention : d'après la législation fédérale américaine, la vente de cet appareil n'est autorisée que par ou sur ordre d'un dentiste, d'un médecin ou d'un autre professionnel de la médecine avec une homologation dans l'état fédéral dans lequel il pratique et souhaite utiliser l'appareil ou permettre son utilisation.



Fragile



Humidité de l'air autorisée



Protéger de l'humidité



CE du fabricant



»Der Grüne Punkt«
(Le point vert)

Symbole d'identification de la société
Duales System Deutschland AG



Symbole général de recyclage/recyclabl

1. Introduction

 **Pour votre sécurité et celle de votre équipe**
Cette notice d'utilisation vous explique comment manipuler votre produit W&H. Cependant, nous attirons votre attention sur le fait qu'il peut exister des situations comportant de réels dangers. Votre sécurité et la sécurité de votre équipe sont notre priorité.

 Par conséquent, respectez toutes les consignes de sécurité figurant aux pages 11 à 12.

Domaines d'application

L'unit de commande est conçu pour le traitement par rotation et par fraisage des matériaux utilisés dans un laboratoire dentaire, en manipulant manuellement la pièce à main.

 L'unit de commande n'est pas **conçu comme un appareil médical** !
L'utilisation sur les personnes n'est pas autorisée !

Domaine d'application

Le Perfecta est destiné à être utilisé uniquement dans le cadre de son domaine d'application, la technique dentaire, dans le respect des prescriptions en vigueur relatives à la protection du travail et aux mesures de protection contre les accidents, selon les recommandations de la présente notice d'utilisation. Le non-respect de nos consignes ou l'utilisation d'accessoires et de pièces détachées non autorisés par W&H, nous dégage de toute obligation de garantie ou autres réclamations.

Introduction

À la livraison, le Perfecta

- > est conforme aux normes de sécurité
- > porte l'homologation UL
- > est antiparasité selon les normes en vigueur.

Cette attestation ne s'applique pas à des modules et montages non prévus ou autres.



Responsabilité du fabricant

La responsabilité de la société W&H Dentalwerk de Bürmoos est engagée dans le cas de conséquences imputables à la sécurité, à la fiabilité et aux performances du Perfecta que si les consignes suivantes ont été respectées :



- > Observer les instructions contenues dans la notice d'utilisation
- > Aucune pièce du Perfecta ne peut être réparée par l'utilisateur. Le montage, les modifications ou les réparations ne doivent être exécutés que par un partenaire agréé Service Technique W&H (voir page 45).
- > L'ouverture non autorisée de l'appareil annule toute garantie ou demande de garantie.

2. Déballage

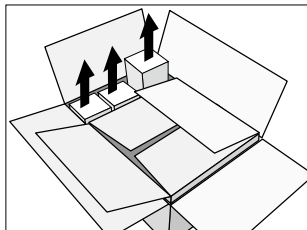

- ❶ Retirer les cartons des accessoires.

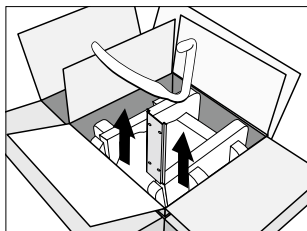

- ❷ Commande au genou : retirer la tôle de fixation et l'étrier de la fonction purge.

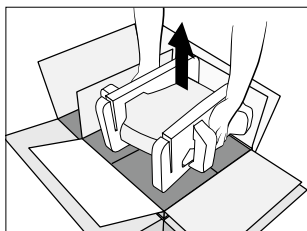

- ❸ Soulever l'unit de commande.

L'emballage W&H est écologique et peut être traité par les sociétés de recyclage spécialisées.

Nous vous recommandons de conserver l'emballage d'origine.

3. Description du contenu Perfecta 900 avec alimentation en liquide de refroidissement interne

Commande au genou	Appareil de table	Commande au genou, appareil de table
<p>Unit de commande :</p> <ul style="list-style-type: none"> ○ REF 05223900 230 V ○ REF 05224000 115 V <p>○ Élément de commande LA-9D REF 05243400</p> <p>○ Étrier pour fonction purge REF 05148800</p> <p>○ Tôle de fixation REF 01170500</p> <p>○ Vis de tôle REF 00952200</p>	<p>Unit de commande :</p> <ul style="list-style-type: none"> ○ REF 05223500 230 V ○ REF 05223600 115 V <p>○ Élément de commande LA-9D REF 05243400</p> <p>○ Pédale de réglage L-NV REF 05038100</p> <p>○ Socle pour unit de commande REF 04820800</p>	<ul style="list-style-type: none"> ○ Cordon moteur 1,8 m pour LA-9 REF 05117800 ○ Tuyau d'arrivée d'air REF 05250400 ○ Pièce à main LA-9 (sans cordon moteur) REF 05015900 ○ Support pour pièce à main REF 03211500 en option : ○ <i>Cordon moteur 1,8 m pour LA-66 REF 05116500</i> ○ <i>Pièce à main LA-66 (sans cordon moteur) REF 05201200</i> <ul style="list-style-type: none"> ○ <i>Clé pour griffe de serrage REF 01125900</i> ○ <i>Clé plate REF 03202800</i> ○ <i>Huile d'entretien W&H REF 03304500</i> ○ <i>Brosse de nettoyage REF 00669400</i> ○ Cordon secteur REF 01343700 (Europe) ou : ○ Cordon secteur REF 01343900 (USA, CAN, J) / REF 03212700 (UK, IRL) / REF 02909300 (AUS, NZ) / REF 04280600 (CH)

Description du contenu Perfecta 900 avec alimentation en liquide de refroidissement externe

Commande au genou	Appareil de table	Commande au genou, appareil de table
<p>Unit de commande :</p> <ul style="list-style-type: none"> <input type="radio"/> REF 05333600 230 V <input type="radio"/> REF 04542400 115 V <p><input type="radio"/> Élément de commande LA-9D REF 05243400</p> <p><input type="radio"/> Étrier pour fonction purge REF 05148800</p> <p><input type="radio"/> Tôle de fixation REF 01170500</p> <p><input type="radio"/> Vis de tôle REF 00952200</p>	<p>Unit de commande :</p> <ul style="list-style-type: none"> <input type="radio"/> REF 05334200 230 V <input type="radio"/> REF 05334300 115 V <p><input type="radio"/> Élément de commande LA-9D REF 05243400</p> <p><input type="radio"/> Pédale de réglage L-NV REF 05038100</p>	<ul style="list-style-type: none"> <input type="radio"/> Cordon moteur 1,8 m pour LA-9 REF 05117800 <input type="radio"/> Tuyau d'arrivée d'air REF 05250400 <input type="radio"/> Tuyau pour connexion liquide de refroidissement REF 05075600 <input type="radio"/> Pièce à main LA-9 (sans cordon moteur) REF 05015900 <input type="radio"/> Support pour pièce à main REF 03211500 <p>en option :</p> <ul style="list-style-type: none"> <input type="radio"/> Cordon moteur 1,8 m pour LA-66 REF 05116500 <input type="radio"/> Pièce à main LA-66 (sans cordon moteur) REF 05201200 <ul style="list-style-type: none"> <input type="radio"/> Clé pour griffe de serrage REF 01125900 <input type="radio"/> Clé plate REF 03202800 <input type="radio"/> Huile d'entretien W&H REF 03304500 <input type="radio"/> Brosse de nettoyage REF 00669400 <input type="radio"/> Cordon secteur REF 01343700 (Europe) <p>ou :</p> <ul style="list-style-type: none"> <input type="radio"/> Cordon secteur REF 01343900 (USA, CAN, J) / REF 03212700 (UK, IRL) / REF 02909300 (AUS, NZ) / REF 04280600 (CH)

4. Consignes de sécurité

-  **Respecter impérativement les consignes de sécurité suivantes**
- > Avant la mise en service, stockez l'Perfecta pendant 24 h à température ambiante.
 - > Brancher le Perfecta uniquement à une prise mise à la terre.
 - > Ne jamais manipuler l'instrument rotatif pendant son fonctionnement, attendre l'arrêt complet.
 - > Ne pas toucher le mécanisme de serrage de la pièce à main avant son arrêt complet.
 - > Observer les mesures de protection nécessaires comme le port de lunettes, l'utilisation d'écrans de protection, etc.
 - > Observez toujours la fiche de données de sécurité du matériau à traiter.
 - > Le Perfecta est conçu pour être utilisé sur un poste de travail de laboratoire dentaire (aspiration, équipement de sécurité).

-  **Utiliser uniquement des outils adaptés et en parfait état de fonctionnement**
- Utiliser uniquement des instruments rotatifs de bonne qualité conformes à la norme EN ISO 1797-1. Respecter les instructions du fabricant d'outils en ce qui concerne la vitesse de rotation maximale, le couple maximum et la rotation vers la gauche et la droite !

Utilisation non conforme

L'utilisation inadéquate, l'assemblage et la modification non autorisés et/ou la réparation du Perfecta ainsi que le non-respect de nos instructions nous dégagent de toute obligation de garantie ou autres réclamations !

L'unit de commande convient exclusivement à une utilisation en intérieur !

Consignes de sécurité

 **Zones dangereuses**
L'unit de commande ne doit pas être utilisé dans des locaux pour lesquels des conditions particulières sont requises (exemple : atmosphère corrosive au explosible).

Panne de courant

En cas de panne de courant ou de mise hors tension du Perfecta, la dernière vitesse de rotation définie est enregistrée puis réactivée au redémarrage.

Le mode intermittent S6 (4min/10min) correspond au mode de fonctionnement alterné.
Le temps de sollicitation recommandé est de 4 minutes pour un travail de 10 minutes.

5. Description commande au genou

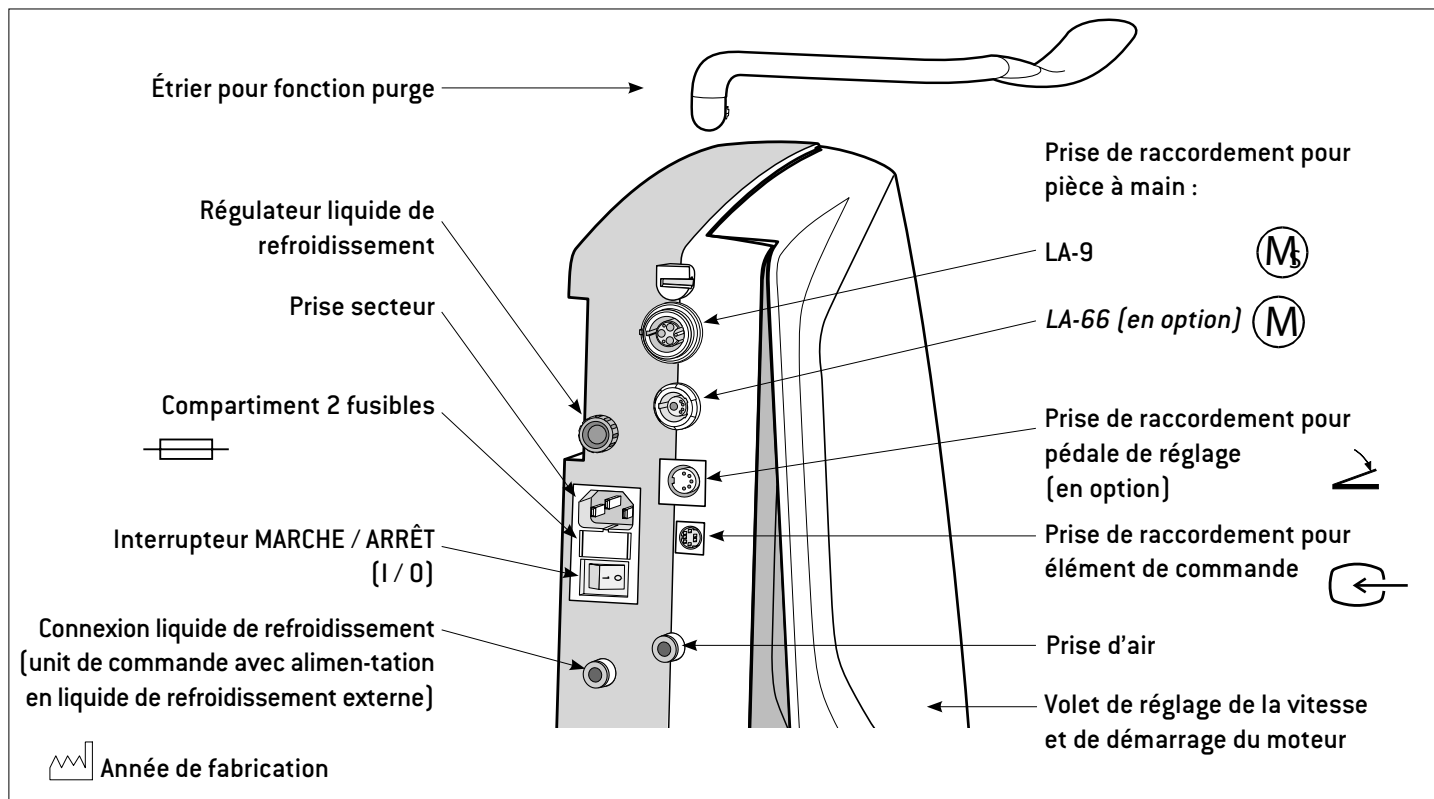

Montage commande au genou

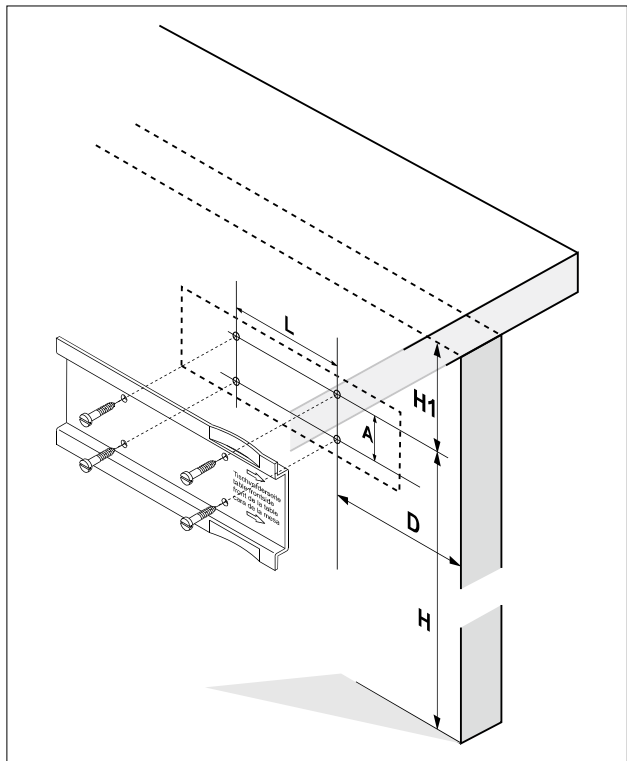

- ❶ Dessiner les trous des vis à l'aide du gabarit de perçage ou de la tôle de fixation fournie.
- ❷ Pré-percer 4 trous de 3 mm de \varnothing .

Tenir compte des dimensions :

H = 550 à 600 mm

H1 = min. 90 mm

D = 90 mm (unit de commande avec alimentation en liquide de refroidissement externe)

125 mm (unit de commande avec alimentation en liquide de refroidissement interne)

mesuré à partir de l'avant du meuble

L = 100 mm

A = 40 mm

Mise en service commande au genou

 Avant de brancher ou de débrancher le cordon secteur, le cordon moteur, l'élément de commande, le tuyau d'air, la pédale de réglage (en option), le tuyau de liquide de refroidissement (unit de commande avec alimentation en liquide de refroidissement externe), mettez l'unit de commande hors tension.

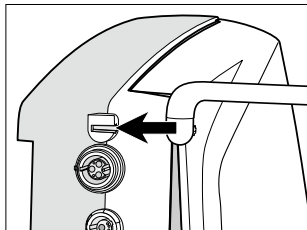

1 Tirez l'étrier pour la fonction purge jusqu'à la butée.

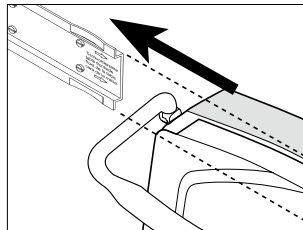

3 Pousser l'unit de commande sur la tôle de fixation jusqu'en la butée.

 Une goutte d'huile facilite le déplacement.

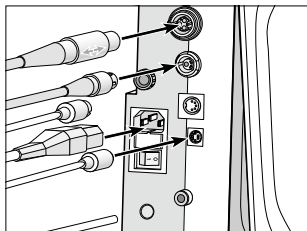

2 Brancher le cordon moteur, l'élément de commande, le tuyau d'air, la pédale de réglage (en option), le tuyau de liquide de refroidissement (unit de commande avec alimentation en liquide de refroidissement externe) et le cordon secteur.

 Vérifier leur positionnement !

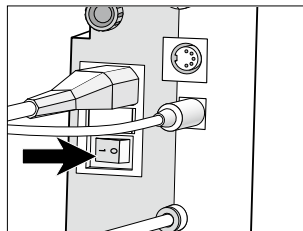

4 Mettre l'unit de commande en route (I).

6. Description appareil de table avec alimentation en liquide de refroidissement interne

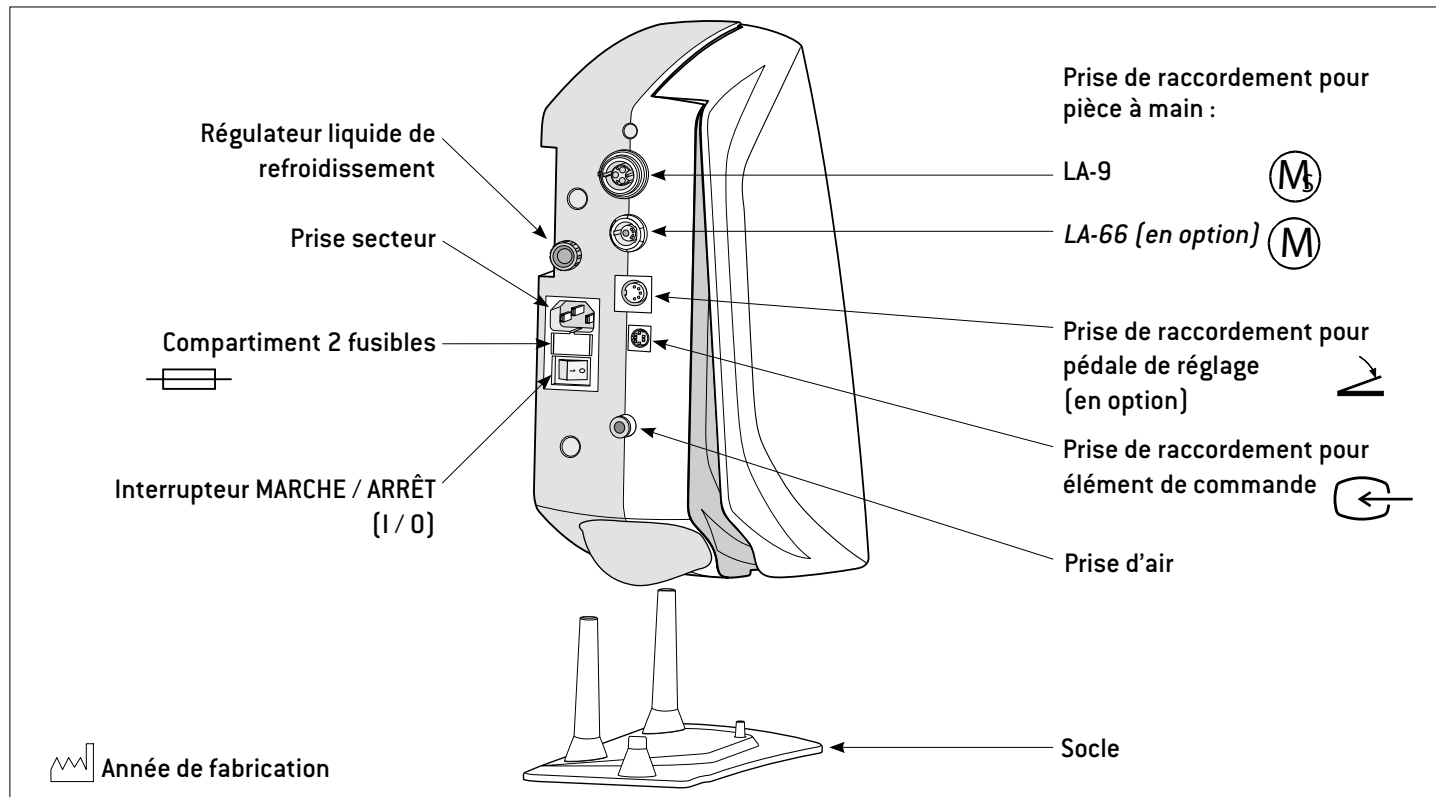

Description appareil de table avec alimentation en liquide de refroidissement externe

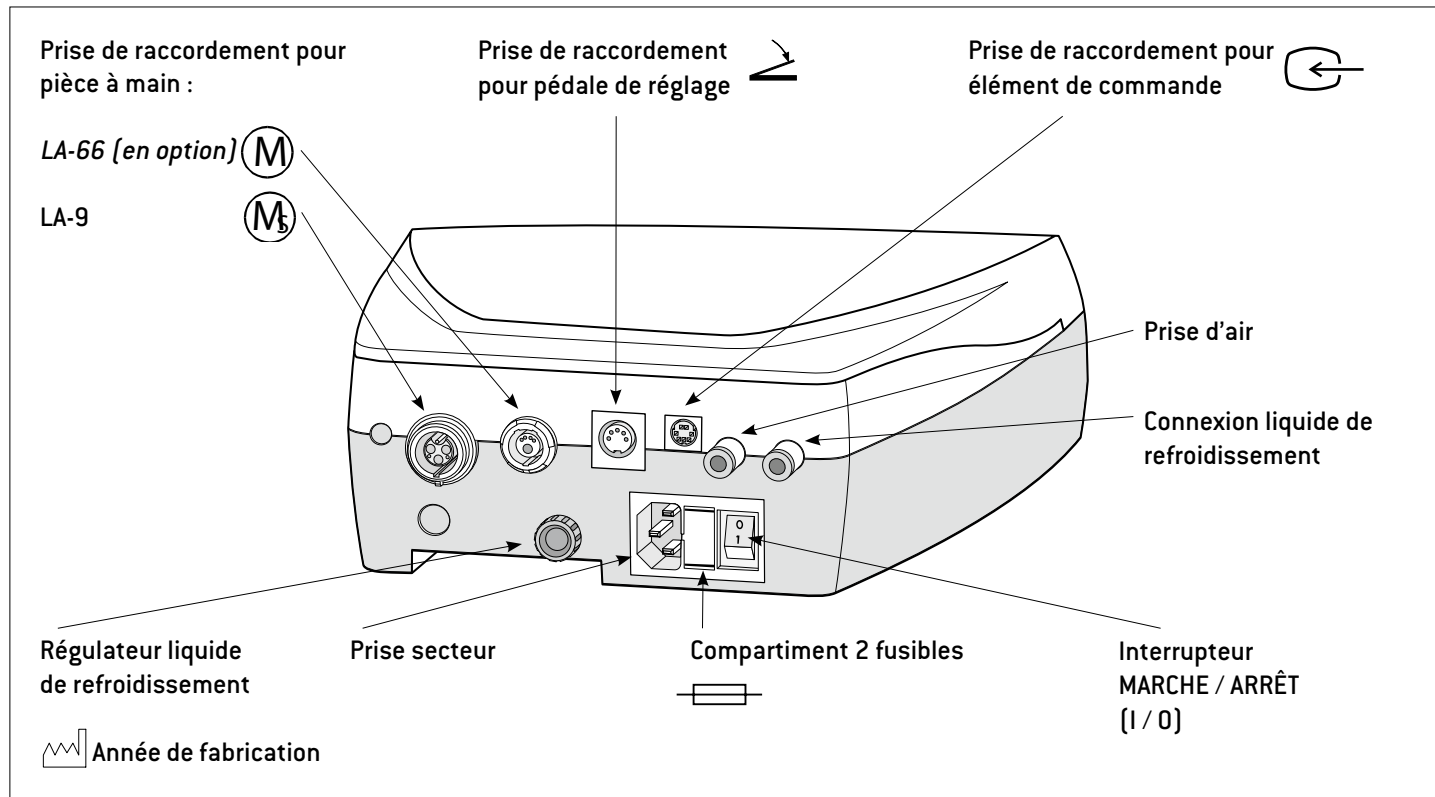

Mise en service appareil de table

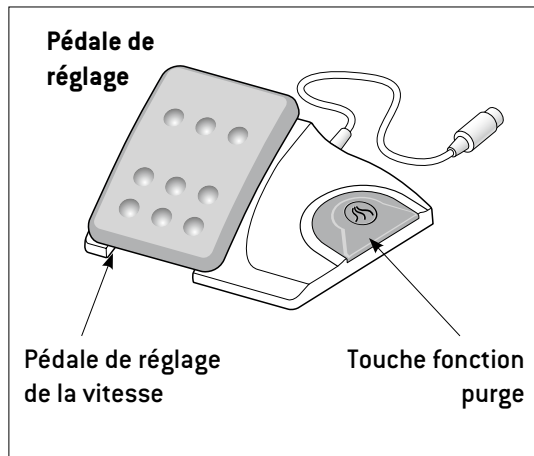

Avant de brancher ou de débrancher le cordon secteur, le cordon moteur, l'élément de commande, le tuyau d'air, le tuyau de liquide de refroidissement (unit de commande avec alimentation en liquide de refroidissement externe) ou la pédale de réglage, mettez l'unit de commande hors tension.

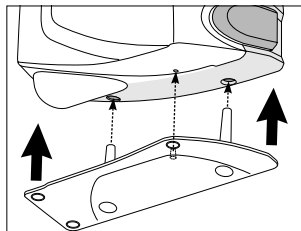

1 Fixez l'unit de commande sur le socle avec le volet de réglage compressé (unit de commande avec alimentation en liquide de refroidissement interne).

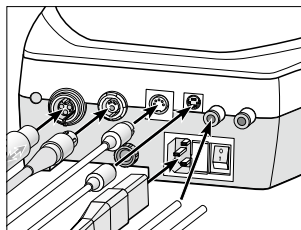

2 Brancher le cordon moteur, l'élément de commande, le tuyau d'air, la pédale de réglage, le tuyau de liquide de refroidissement (unit de commande avec alimentation en liquide de refroidissement externe) et le cordon secteur.

Vérifier le positionnement !

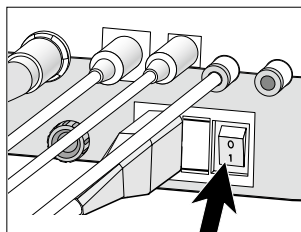

3 Démarrer l'unit de commande (I).

7. Mise en service générale – Remplissage du réservoir de liquide de refroidissement

 La sortie du liquide de refroidissement peut être retardée par la purge lors du premier remplissage ou lorsque le réservoir de liquide de refroidissement a été complètement purgé pendant le travail.
W&H recommande l'utilisation d'eau distillée.

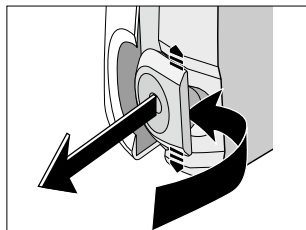

1 Retirer le réservoir de liquide de refroidissement.

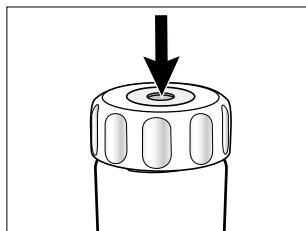

2 Purgez le réservoir de liquide de refroidissement en appuyant sur la vanne.

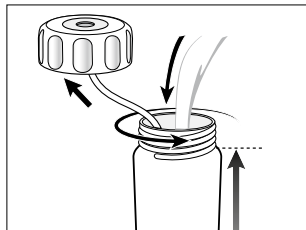

3 Ouvrir le réservoir et le remplir de liquide de refroidissement.

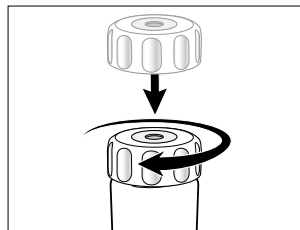

4 Fermer le réservoir de liquide de refroidissement.

 Montée de pression dans le réservoir de liquide de refroidissement

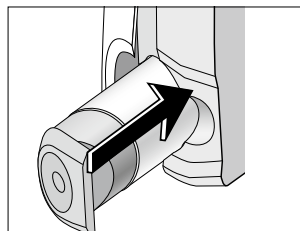

5 Insérer le réservoir jusqu'à son enclenchement.

 Insérez uniquement le réservoir de liquide de refroidissement purgé.

Mise en service générale – Réglage du liquide de refroidissement

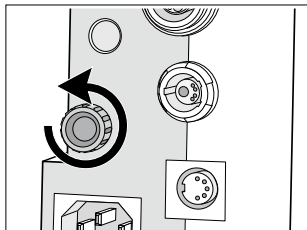

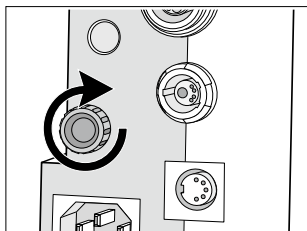

- ➊ Augmenter l'approvisionnement en liquide de refroidissement.

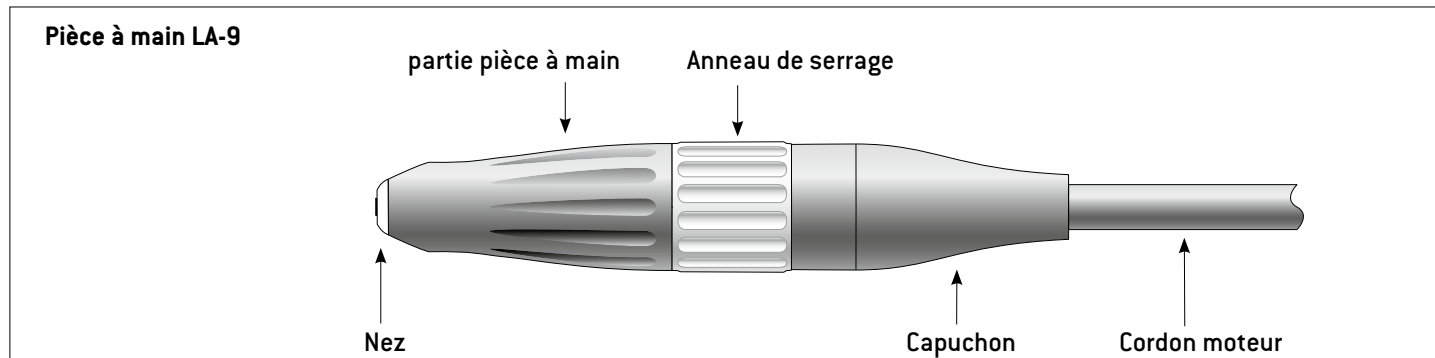

- ➋ Diminuer l'approvisionnement en liquide de refroidissement.

8. Description pièce à main LA-9 / Adaptateur de fraise (en option)



 L'adaptateur de fraise (en option) pour la pièce à main peut se fixer au-dessus ou en-dessous de l'anneau de serrage. L'adaptateur de fraise (en option) dispose d'un côté de diamètre 16 ou 18 mm permettant une utilisation avec différentes fraises.

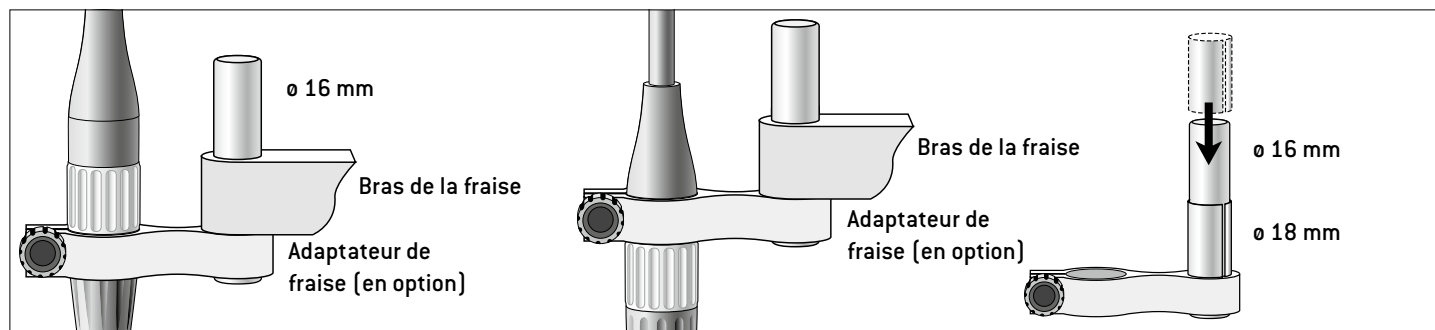

Description pièce à main LA-66 (en option)

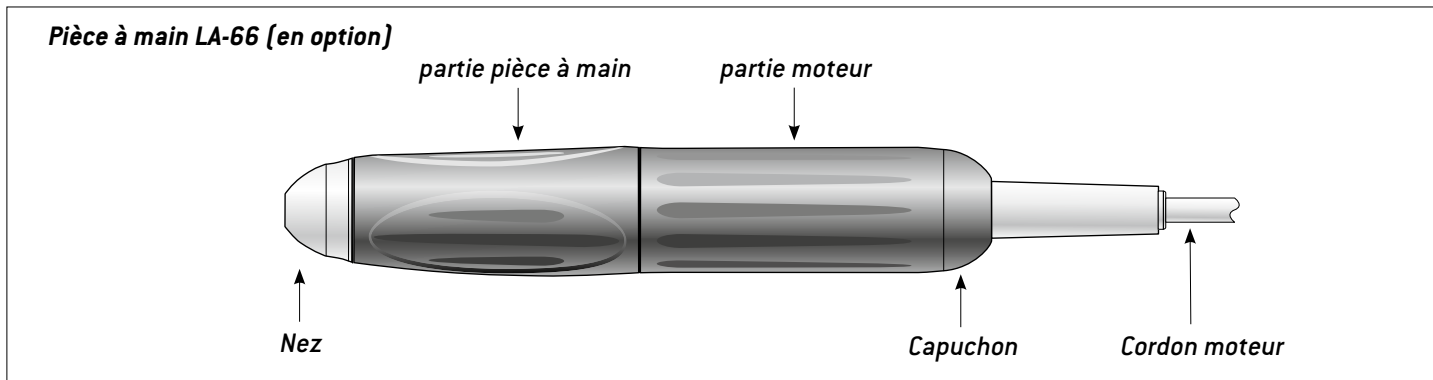

9. Utilisation générale – Démarrage de la pièce à main / Fonction purge

 Démarrer la pièce à main en activant la commande au genou ou la pédale de réglage.

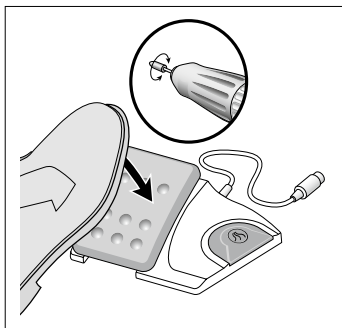
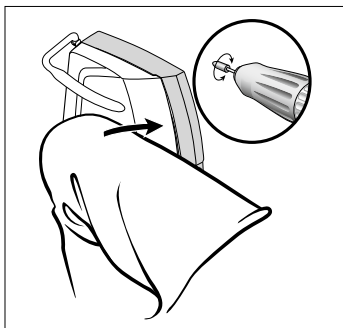

 Lancer la fonction purge en activant constamment la touche ou l'étrier.

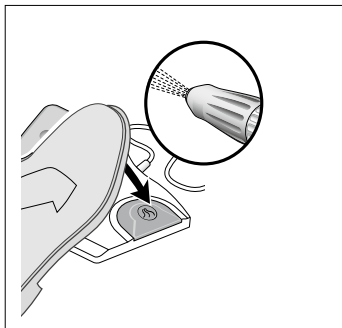
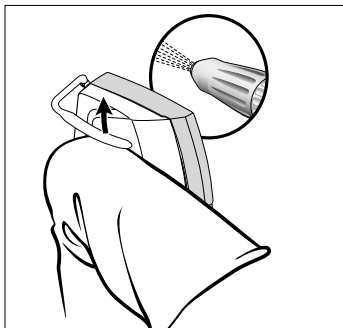

10. Description élément de commande

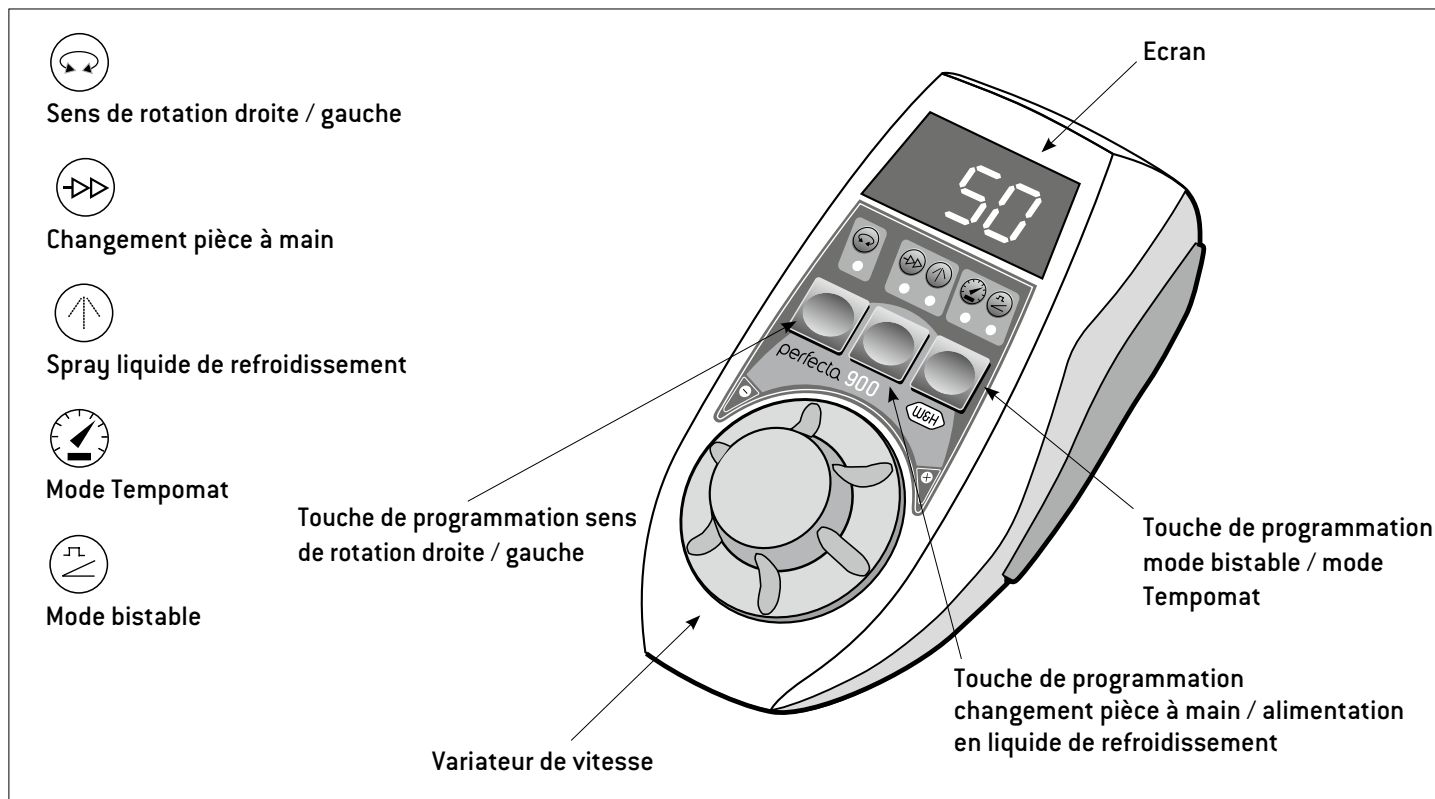

Description élément de commande – Montage du support (en option)

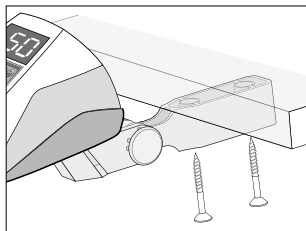
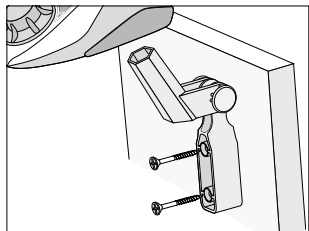

❶ Montage du support (en option).

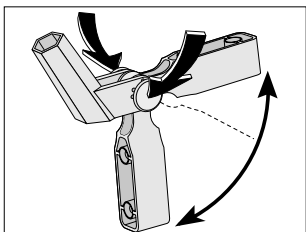

❷ L'activation simultanée des deux boutons articulés permet de placer le support (en option) dans différentes positions de montage.

11. Utilisation élément de commande – Sens de rotation à gauche

 Appuyer sur le bouton pour passer du sens de rotation à droite au sens de rotation à gauche et inversement. Le passage en sens de rotation à gauche entraîne l'émission d'un signal acoustique et la mise en route de la DEL.

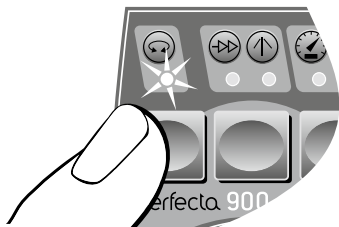

Utilisation élément de commande – Modification de la vitesse

 Activer le variateur PLUS / MOINS pour augmenter / diminuer en continu les valeurs de 5 000 à 80 000 tr/min (LA-66 [en option] 1 000 à 40 000 tr/min).

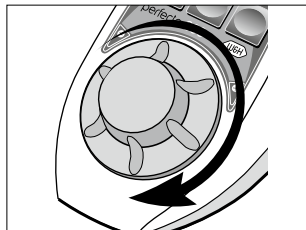

1 Augmenter la vitesse.

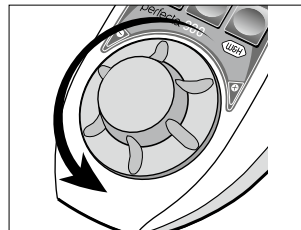

2 Diminuer la vitesse.

 Réglage de la vitesse de 80 000 à 100 000 tr/min (LA-66 [en option] 40 000 – 50 000 tr/min).

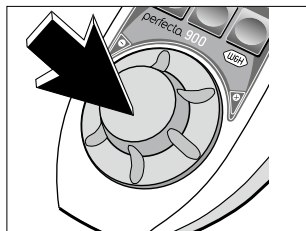

1 Appuyer sur le variateur.

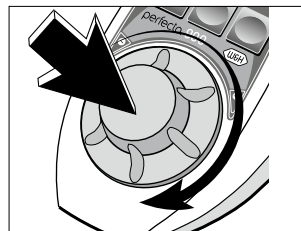

2 Maintenir le variateur enfoncé et le tourner.

 La vitesse maximale prédéfinie ne peut pas être dépassée au démarrage du moteur.

Utilisation élément de commande— Changer pièce à main / Alimentation liquide de refroidissement

 La désactivation de la touche de programmation permet de basculer vers la pièce à main LA-66 (en option).

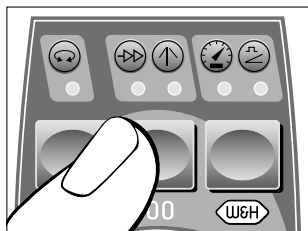

- 1 Maintenir le bouton enfoncé. Après 2 secondes, un signal acoustique est émis. Aucune DEL ne s'allume.

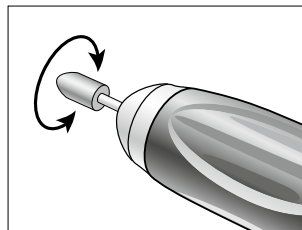

- 2 Démarrer la pièce à main en activant la pédale ou le volet.

 En basculant vers la pièce à main LA-9, le spray liquide de refroidissement est automatiquement activé. Désactiver ou activer le spray liquide de refroidissement : appuyer 1 x sur la touche.

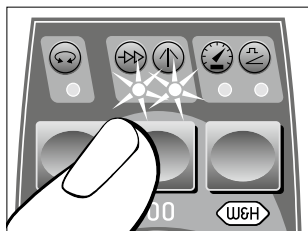

- 1 Maintenir le bouton enfoncé. Après 2 secondes, un signal acoustique est émis. Les deux DEL s'allument.

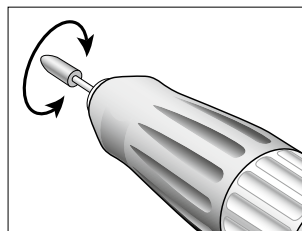

- 2 Démarrer la pièce à main en activant la pédale ou le volet.

Utilisation élément de commande – Mode bistable

 En mode bistable, la vitesse maximale sélectionnée est automatiquement atteinte au démarrage du moteur. La pièce à main fonctionne de manière autonome. Désactivation du mode bistable : appuyer 2 x sur la touche.



- 1** Appuyer sur la touche.
La DEL s'allume.

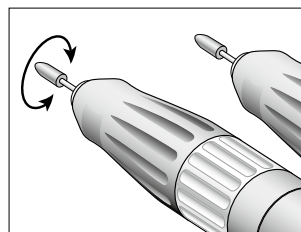

- 3** Démarrer ou arrêter la pièce à main en tapotant la pédale ou le volet.

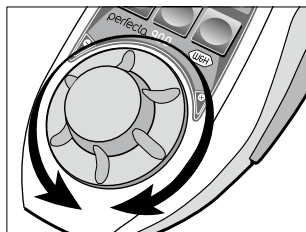

- 2** Réglage de la vitesse

Utilisation élément de commande – Mode Tempomat

 En mode Tempomat, la vitesse définie est enregistrée et automatiquement respectée. La pièce à main fonctionne de manière autonome.



Désactivation du mode Tempomat : appuyer 1 x sur la touche.

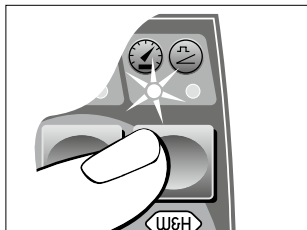

- 1** Appuyer 2 x sur la touche.
La DEL s'allume.

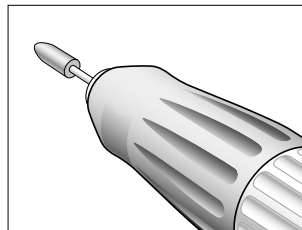

- 3** Arrêter la pièce à main en tapotant la pédale ou le volet.

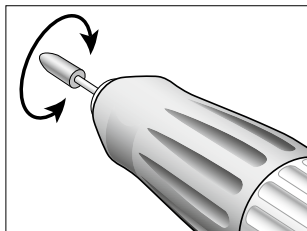

- 2** Démarrer la pièce à main jusqu'à ce que la vitesse souhaitée soit atteinte.
Un signal acoustique est émis après 2 secondes et la vitesse est enregistrée.

12. Démontage et remontage pièce à main

LA-9

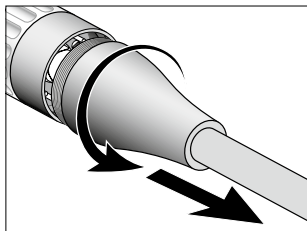

① Dévisser le capuchon.

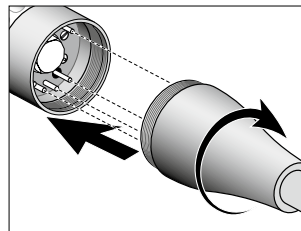

② Monter le capuchon et le revisser.

☞ Vérifier le positionnement !

LA-66 (en option)

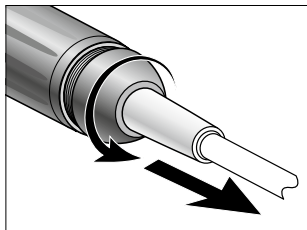

① Dévisser le capuchon.

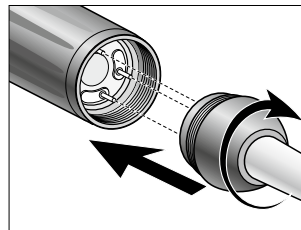

② Monter le capuchon et le revisser.

☞ Vérifier le positionnement !

13. Remplacement de l'instrument rotatif

LA-9

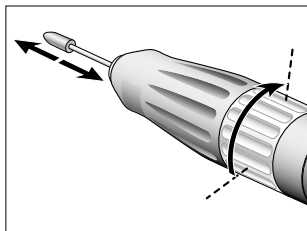

① Tourner l'anneau de serrage vers la droite jusqu'en la butée. Insérer l'outil rotatif jusqu'en la butée ou le retirer.

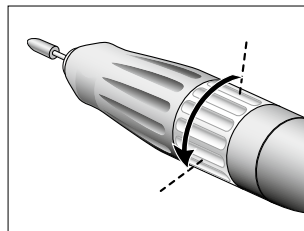

② Tourner l'anneau de serrage vers la gauche jusqu'à enclenchement.

LA-66 (en option)

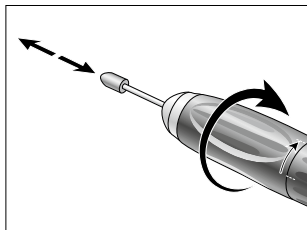

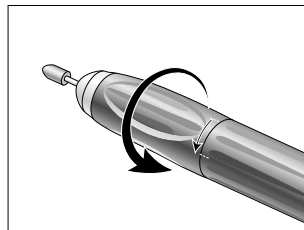

① Tourner la partie pièce à main vers la droite, jusqu'en butée. Insérer l'outil rotatif jusqu'en butée ou le retirer.

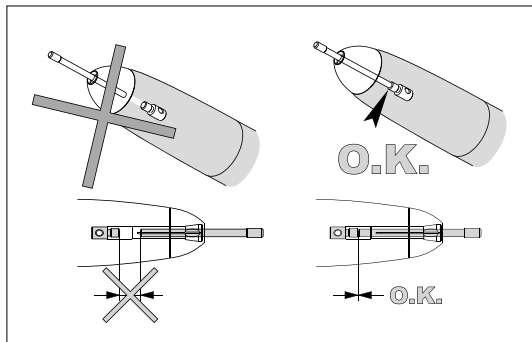

② Tourner la partie pièce à main vers la gauche jusqu'à son enclenchement.

Remplacement de l'instrument rotatif



 La pièce à main est bloquée lorsque le système de serrage de la griffe est ouvert. En cas de démarrage intempestif de la pièce à main, l'électronique s'arrête.

Test de fonctionnement

- > Démarrer la pièce à main.
- > En cas de dysfonctionnements (par ex. vibrations, bruits inhabituels, échauffement) mettez immédiatement le moteur hors tension et adressez-vous à un partenaire agréé Service Technique W&H (voir page 45).

14. Nettoyage



Le nettoyage du Perfecta (unit de commande), de la pièce à main, de l'élément de commande (en option), de la pédale de réglage (en option) peut être réalisé à l'aide d'un chiffon humide.

15. Nettoyage / Remplacement de la griffe de serrage LA-66 (en option)

 La clé pour griffe de serrage, la clé plate et la brosse de nettoyage se trouvent au bas du support pour pièce à main.

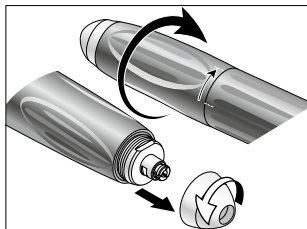

1 Tourner la partie pièce à main vers la droite, jusqu'en butée. Dévisser le nez en tournant vers la gauche.

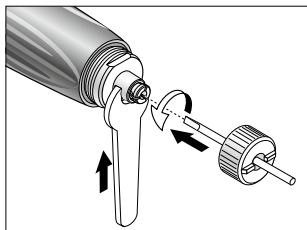

2 Insérer la clé dans la griffe de serrage jusqu'en la butée et dévisser en tournant vers la gauche.
 Maintenir l'axe avec la clé plate.

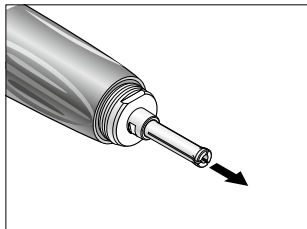

3 Retirer la griffe de serrage.

Nettoyage / Remplacement de la griffe de serrage

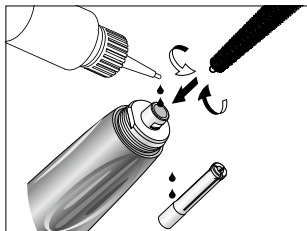

- ❶ Nettoyer l'intérieur et l'extérieur de l'axe à l'aide de la brosse. Mettre 2 gouttes d'huile dans la perforation de l'axe et sur la griffe de serrage.

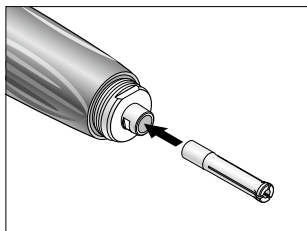

- ❷ Monter la griffe.

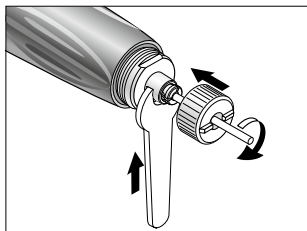

- ❸ Insérer la clé dans la griffe de serrage jusqu'en la butée et visser en tournant vers la droite.
Maintenir l'axe avec la clé plate.

16. Messages d'erreur (visibles sur l'écran)

N° d'erreur	Description	Solution
E00	Surchauffe du système électronique – Arrêt de sécurité	Mettre l'unit de commande hors tension, la laisser refroidir au moins 10 minutes puis le redémarrer
E01	Surcharge pièce à main, entraînement bloqué	Raccorder la pièce à main ou fermer le mécanisme de serrage
E07	Erreur pédale de réglage, initialisation	Mettre l'unit de commande hors tension, le redémarrer, ne pas actionner la commande au pied/genou pendant la mise en route
E09	Erreur pédale de réglage, erreur réglage de la vitesse [commande au pied/genou]	Mettre l'unit de commande hors tension, vérifier le raccordement de la commande au pied, redémarrer
E19	Durée limite de fonctionnement	Mettre l'unit de commande hors tension, redémarrer
E99	Panne du système	Mettre l'unit de commande hors tension, redémarrer



Si vous ne parvenez pas à supprimer l'un des messages d'erreur en arrêtant et en remettant l'Perfecta en marche, faites-le vérifier par un partenaire agréé Service Technique W&H (voir page 45).

Toute panne totale de l'appareil liée à des influences extérieures nécessite sa mise hors tension puis sa remise en marche.

17. Accessoires W&H

Utilisez exclusivement des accessoires et des pièces détachées d'origine W&H !

03211500	Support pour pièce à main
04014700	Fusible T1,25L
01199100	Fusible T2A
05117800	Cordon moteur 1,8 m LA-9
05015900	Pièce à main LA-9 (sans cordon moteur)
05038100	Pédale de réglage L-NV
05075600	Tuyau pour connexion liquide de refroidissement
05138000	Support pour élément de commande (en option)
05243400	Élément de commande LA-9D
05250400	Tuyau d'arrivée d'air
06319400	Adaptateur de fraise (en option)
<i>05116500</i>	<i>Cordon moteur 1,8 m LA-66</i>
<i>05201200</i>	<i>Pièce à main LA-66 (sans cordon moteur)</i>
<i>00669400</i>	<i>Brosse de nettoyage</i>
<i>03202800</i>	<i>Clé plate</i>
<i>03304500</i>	<i>Huile d'entretien W&H</i>
<i>01125900</i>	<i>Clé de démontage de la griffe de serrage de ø 2,35 mm</i>
<i>01126000</i>	<i>Clé de démontage de la griffe de serrage de ø 3 mm</i>
<i>03205500</i>	<i>Griffe de serrage de ø 2,35 mm</i>
<i>03205600</i>	<i>Griffe de serrage de ø 3 mm</i>

18. Service

Réparation

En cas de défauts, envoyez toujours l'appareil complet car la vérification du système de commande électronique s'impose en cas de dysfonctionnement du moteur !

Nous recommandons de confier la réparation et l'entretien à un partenaire agréé Service Technique W&H.

Retour

- > Adressez vos questions à un partenaire agréé Service Technique W&H (voir page 45).
- > Utilisez toujours l'emballage d'origine pour les retours !
- > N'enroulez pas le cordon autour de la pièce à main et ne pliez pas le cordon moteur ! (risques d'endommagement)

Révision de l'Perfecta et des accessoires

Il est nécessaire d'effectuer un contrôle régulier et répété du fonctionnement et de la sécurité, accessoires inclus, au moins une fois tous les trois ans ou plus fréquemment si la loi l'impose.

Nous vous recommandons de vous adresser à un partenaire agréé Service Technique W&H (voir page 45) pour réaliser ce contrôle.

19. Caractéristiques techniques

Perfecta 900 avec pièce à main	LA-9	LA-66 (en option)
Puissance méc. restituée	30 W	160 W
Couple	0,7 Ncm	7,8 Ncm
Vitesse	5 000 – 100 000 tr/min	1 000 – 50 000 tr/min
Consommation		200 W
Tension secteur		100 – 130 VCA / 220 – 240 VCA
Courant nominal		0,2 – 1,6 A / 0,1 – 0,8 A
Fusible secteur		250 V – T2A / 250 V – T1,25L
Tolérance de tension		+/- 10 %
Fréquence		50 – 60 Hz
Mode	S6 (4/10min)	Fonctionnement alterné
Puissance sonore		< 55 dBA
Vibrations		< 2,5 m/s ²
Hauteur / Largeur / Profondeur et Poids avec alimentation en liquide de refroidissement interne :		
Commande au genou	sans étrier : 306 / 128 / 317 mm, avec étrier : 306 / 187 / 340 mm et 6,0 kg	
Appareil de table	317 / 116 / 317 mm et 6,3 kg	
Hauteur / Largeur / Profondeur et Poids avec alimentation en liquide de refroidissement externe :		
Commande au genou	sans étrier : 236 / 108 / 282 mm, avec étrier : 236 / 187 / 304 mm et 5,5 kg	
Appareil de table	88 / 236 / 282 mm et 5,8 kg	
Air comprimé de purge (entrée)		max. 6 bar (87 psi / 600 kPa)
Connexion liquide de refroidissement (entrée)		max. 2 bar (29 psi / 200 kPa)
Diamètre de la griffe de serrage	1,6 mm	2,35 / 3,0 mm
Précision de centrage de la perceuse		≤ 0,02 mm

Caractéristiques Techniques

Propriétés physiques

Température de stockage :	-40 °C à +70 °C
Humidité de l'air lors de l'entreposage :	8 % à 80 % (relative), sans condensation
Température de fonctionnement :	+5 °C à +40 °C
Humidité de l'air pendant le fonctionnement :	maximum 80 % (relative) à une température maximale de +31 °C, réduction linéaire jusqu'à maximum 50 % (relative) à une température maximale de +40 °C
Degré d'encrassement (pollution degree) :	2
Degré de surtension (overvoltage degree) :	II
Altitude :	jusqu'à 2 000 m au-dessus du niveau de la mer

20. Recyclage et élimination

Recyclage

W&H se sent particulièrement responsable en matière de protection de l'environnement. L'unit de commande Perfecta et son emballage ont été conçus dans un souci d'écologie.



Élimination du Perfecta (unit de commande), de l'élément de commande, de la pédale de réglage et de la pièce à main.

Respectez la législation, les directives, les normes et les prescriptions nationales relatives à l'élimination des équipements électroniques usagés.

Mise au rebut de l'emballage

Les matériaux d'emballage sont choisis en fonction de leur adaptation à l'environnement et de leur possibilité de mise au rebut. Ils sont donc recyclables. Jetez les emballages inutiles dans les bennes de collecte et de recyclage. Vous contribuez ainsi à la récupération des matières brutes et à la limitation des ordures.

Conditions de garantie

Ce produit W&H a été soigneusement élaboré par des spécialistes hautement qualifiés. Des tests et des contrôles variés garantissent un fonctionnement impeccable. Nous attirons votre attention sur le fait que le maintien de notre obligation de garantie est directement lié au respect des instructions de la présente notice d'utilisation.

En tant que fabricant, W&H est responsable du matériel défectueux et des défauts de fabrication à compter de la date d'achat et pour une période de garantie de 24 mois.

Nous n'assumons aucune responsabilité en cas de dommages dus à une manipulation incorrecte ou bien suite à une réparation effectuée par un tiers non agréé par W&H !

L'ouverture des droits de garantie est soumise à la présentation du bon d'achat soit au fournisseur, soit à un partenaire agréé Service Technique W&H. L'exécution d'une prestation sous garantie ne rallonge pas la durée de celle-ci.

Garantie de **24** mois

Certification CE

PEOPLE HAVE PRIORITY



Déclaration de conformité UE

W&H DENTALWERK BÜRMOOS GmbH
 Ignaz-Glaser-Strasse 53
 A-5111 Bürmoos / Autriche

déclare ci-après que les produits

Désignation : Moteurs de laboratoire
 Nom du produit : Perfecta 300 / 600 / 900
 Référence : conformément à la page 2
 N° réf. : conformément à la page 2
 N° série : conformément à la page 2

dans leur version d'origine sont conformes aux directives suivantes en vigueur :

Directive machine 2006/42/UE
Compatibilité électromagnétique – Directive 2014/30/UE
ROHS – Directive 2011/65/UE

Pour la conception et la fabrication de ces produits, les normes standard suivantes ont été respectées :

ISO 9001:2008, EN ISO 12100:2010, EN 1041:2008 + A1:2013, EN ISO 780:2015,
 EN ISO 1043-1:2011, IEC 61010-1:2010, EN 61326-1:2013

La présente déclaration de conformité est établie sous la seule responsabilité du fabricant.

Responsable de la compilation des documents techniques :
 Johann Fersterer, Ignaz-Glaser-Str. 53, A-5111 Bürmoos

Bürmoos, 19.04.2016

Johann Fersterer
 Responsable de projet

MEL0004_02

1 / 2

Référence	N° réf.	N° série (à partir de)
LA-323 T	14933000	04594
LA-315 T	14933001	01361
LA-323 TE	14933002	04594
LA-315 TE	14933003	01361
LA-323 K	14933100	02580
LA-315 K	14933101	01068
LA-323 KE	14933102	02580
LA-315 KE	14933103	01068
LA-323 F	14933200	04426
LA-315 F	14933201	01207
LA-323 FE	14933202	04426
LA-315 FE	14933203	01207
LA-623 T	14936000	01791
LA-615 T	14936001	01028
LA-623 K	14936100	02702
LA-615 K	14936101	01041
LA-623 F	14936200	01597
LA-615 F	14936201	01008
LA-923 T	14939000	01056
LA-915 T	14939001	01009
LA-923 K	14939100	01060
LA-915 K	14939101	01002
LA-923 TT	14939300	01976
LA-915 TT	14939301	01067
LA-923 KT	14939400	01875
LA-915 KT	14939401	01026

MEL0004_02

2 / 2

Partenaires agréés Service Technique W&H

Visitez le site W&H sur Internet <http://wh.com>

Sous la rubrique « Service » vous trouverez les coordonnées des Partenaires agréés Service Technique.

Si vous n'avez pas accès à Internet, contactez

W&H FRANCE S.A.R.L., 4, rue Ettore Bugatti, F-67201 Eckbolsheim

t + 33 388 774796 (SAV), f + 33 388 774799, E-Mail: savwh.fr@wh.com

W&H CH-AG, Industriepark 9, CH-8610 Uster

t + 41 43 4978484, f + 41 43 4978488, E-Mail: service.ch@wh.com

Christiaens Dental Instruments BVBA, Wetstraat 211, B-8790 Waregem

t + 32 56 603296, f + 32 56 609204, E-Mail: christiaens.dental@yucom.be

W&H Impex Inc., 6490 Hawthorne Drive, Windsor, Ontario, N8T 1J9

t + 1 800 2656277, + 1 519 9446739, f + 1 519 9746121, E-Mail: service.ca@wh.com

Fabricant

W&H Dentalwerk Bürmoos GmbH
Ignaz-Glaser-Straße 53, 5111 Bürmoos, Austria

t +43 / 6274 / 6236-0, **f** +43 / 6274 / 6236-55
office@wh.com **wh.com**

Form-Nr. 50596 AFR
Rev. 013 / 19.04.2016
Sous réserve de modifications

